

第29回

浜松市民レクリエーション・スポーツ大会 審判講習会

<日時> 平成30年7月21日(土)

午後1時30分～

<会場> 浜松アリーナ(メインアリーナ)

(公財) 浜松市体育協会

第29回 浜松市民レクリエーション・スポーツ大会 審判講習会

時 間	内 容
13:00～ 13:30	受付 (西区)
13:30～ 13:40	講習会開始 ① 実行委員長挨拶 ② 日程説明 ③ 決勝大会の決定事項の説明
13:40～ 13:50	全体準備・個々で準備体操
13:50～ 14:50	各種目に分かれてのルール確認、実技 (※網掛けは審判委員長) ① ファミリーバドミントン (・天竜区・中区B・東区) ② スーパードッジ (中区A・北区) ③ ビーチボール (浜北区・南区・西区) ④ 最終確認 (14:40頃から種目ごとに実施)
	<実技に関して> ● スポーツ推進委員の方は、各区の担当種目を選択してください ● 体振、地域スポーツ指導者は、1種目を選択してください
14:50～ 15:00	用具の片付け・休憩
15:00～ 15:30	全体での確認事項 ① ファミリーバドミントン ② スーパードッジ ※ 種目ごと質疑応答を実施します ③ ビーチボール 講 評 (審判長より)
15:30～ 15:45	清 掃 (西区)

第29回 浜松市民レクリエーション・スポーツ大会 大会要項（案）

1. 趣旨

大会は、広く市民にレクリエーション・スポーツ活動を全市的な規模で実践する場を提供することにより、市民一人一人のレクリエーション・スポーツ活動への参加意欲を喚起し、市民のライフステージに応じた市民スポーツの振興を図ることを目的とする

この大会を通して、地域住民の連帯感を高め、地域スポーツ活動の一層の振興を図り、健康で明るい街づくりに役立てる

2. 主催 （公財）浜松市体育協会

3. 主管 浜松市民レクリエーション・スポーツ大会実行委員会

4. 協力 浜松市体育振興会連絡協議会 浜松市スポーツ推進委員連絡協議会 浜松市レクリエーション協会 浜松市地域スポーツ指導者

5. 後援 浜松市

6. 決勝大会期日

平成31年1月20日（日）9:00～

7. 決勝大会会場

メインアリーナ【ファミリーバドミントン・ビーチボール】

サブアリーナ【スーパードッジ】

8. 開催種目及び種別

ファミリーバドミントン 2部門【50歳以上の部、年齢フリーの部】

スーパードッジ 2部門【男子の部、女子の部】

ビーチボール 2部門【男女混合（50歳以上の部、年齢フリーの部）】

9. 参加資格

- ・ 各小学校区でチームを編成し、校区の予選大会・区大会へ参加する（予選大会等は、地域の実情に応じ、できるだけ多くの人に参加できるように実施する）
- ・ 小学校が統合された小学校区については、予選大会等は地域の実情に応じ、できるだけ多くの人に参加できるようにチームを編成し、決勝大会は新校区名で出場する
- ・ 決勝大会へは、各区の代表チーム（種別各2チーム）が出場する（参加者は1人1種目）
- ・ 「ファミリーバドミントン 50歳以上の部、ビーチボール男女混合 50歳以上の部」は、昭和43年末までに生まれた人を対象とする
- ・ 在住小学校区は、平成30年4月2日現在とするが、市外から4月2日以降に転入した人は、転入した日を基準とする

10. 決勝大会参加費 1チームにつき2,000円

11. 決勝大会での表彰

決勝トーナメントに勝ち上がったチームで、第1位から第3位までを表彰する

12. 事故対応について 決勝大会当日は、傷害保険の範囲で事故への対応を行う

13. 第29回大会の年間スケジュール

日時	項目	主な内容
5/24 (木) 19:00～	第1回実行委員会 (浜松アリーナ第1会議室)	実行委員会の組織づくり 大会要項の検討 種目・ルールの検討と決定
7/21 (土) 13:30～	市民レクリエーション・ スポーツ大会 審判講習会 (浜松アリーナ)	レクリエーション・スポーツ大会 種目のルールと審判法実技
7月中旬 ～ 11月中旬	校区大会・区大会	各区で代表チームを選出 ※11月中旬までにチーム数 11月末日までにチーム名連絡
12/6 (木) 19:00～	第2回実行委員会 (浜松アリーナ第1会議室)	区大会の反省 決勝大会に向けての最終打合せ 組み合わせ抽選会
1/20 (日) 9:00～	市民レクリエーション・ スポーツ大会 決勝大会 (浜松アリーナ)	浜松アリーナで決勝大会の実施 (メインアリーナ・サブアリーナ)
2/21 (木) 19:00～	第3回実行委員会 (浜松アリーナ第1会議室)	レクリエーション・スポーツ大会 第29回大会の反省 平成31年度大会について

※ その他

各区で講習会や予選大会を進めていただけるようお願いします

14. 決勝大会運営組織



15. 決勝大会に出場する各区のチーム数（募集数）

		チーム数	中A	中B	東	西	南	北	浜北	天竜
ファミリー バドミントン	50歳以上	16	2	2	2	2	2	2	2	2
	年齢フリー	16	2	2	2	2	2	2	2	2
スーパードッジ	男子	13	2	2	2	2	2	1	1	1
	女子	13	2	2	2	2	2	1	1	1
ビーチボール	男女混合フリー	16	2	2	2	2	2	2	2	2
	男女混合50歳以上	16	2	2	2	2	2	2	2	2

16. 決勝大会日程（平成31年1月20日）

メイン(A～H・共通コート) ファミリーバドミントン		メイン(I～Nコート) ビーチボール		サブ(男子南面 女子北面) スーパードッジ	
開会式 9:00～9:20					
9:40～	予選R 1	9:40～	予選R 1	9:50～	予選R 1
10:10～	予選R 2	10:00～	予選R 2	10:00～	予選R 2・3
		10:20～	予選R 3	10:20～	予選R 4・5
10:40～	予選R 3	10:40～	予選R 4	10:40～	予選R 6・7
11:10～	予選R 4	11:00～	予選R 5	11:00～	予選R 8・9
		11:20～	予選R 6	11:20～	予選R 10・11
11:40～	予選R 5	11:40～	予選R 7	11:40～	予選R 12・13
		12:00～	予選R 8		
12:10～	昼休憩	12:20～	昼休憩	12:00～	昼休憩
13:00～	決勝T ①～④	13:20～	決勝T ①②	13:00～	決勝T ①②
13:30～	交流戦 ⑤～⑧			13:20～	決勝T ③④
14:00～	決勝T ⑨⑩	13:40～	決勝T ③④	13:40～	決勝T ⑤⑥
		14:00～	決勝T ⑤⑥	14:10～	決勝T ⑦
14:30～	決勝T ⑪⑫	14:30～	決勝T ⑦⑧	14:20～	決勝T ⑧
閉会式 15:00～15:30					

* 試合日程の詳細

・ファミリーバドミントン P8

・スーパードッジ P10

・ビーチボール P13

17. 決勝大会参加者について

種目	種別	監督	登録人数	合計	参加資格
ファミリー バドミントン	混合	1	男子3~4・女子3~4	9	50歳以上
	混合	1	〃	9	年齢フリー
スーパードッジ	男子	1	コーチ1・子供14	16	小学3~6年生
	女子	1	〃	16	〃
ビーチボール	混合	1	男子2~3・女子2~3	6	フリー
	混合	1	〃	6	50歳以上

- ※ 「50歳以上の部」は、昭和43年末までに生まれた人を対象とする
- ※ スーパードッジの監督・コーチは、選手として出場できない
- ※ 登録選手は、予選リーグの中で最低1試合は出場する

18. ゼッケンについて

- ・ ファミリーバドミントン、ビーチボールは、選手全員がゼッケンを着用すること
ただし、校区名、番号が胸側ではっきりと分かれればユニホーム、ビブスを認める
- ・ スーパードッジは、監督とコーチが、ゼッケンを着用すること
ただし、校区名が胸側ではっきり分かれればユニホーム、ビブスを認める
- ・ スーパードッジで選手が使用するハチマキ・ビブスは会場で準備します

<ゼッケン作成例>

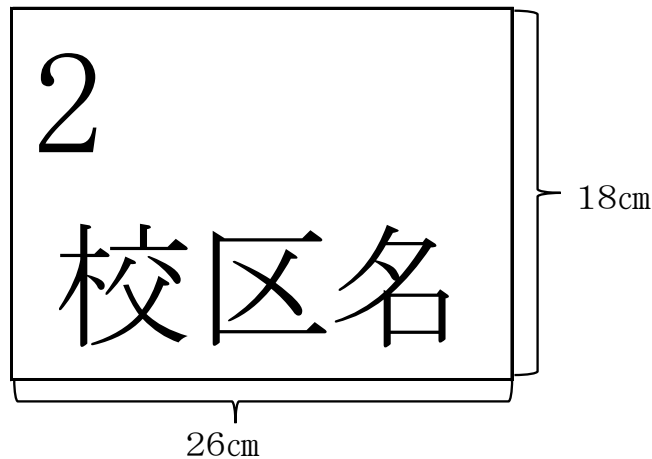

- ◎ ゼッケン（縦18cm・横26cmの白地の布）に黒字で記入し、まわりを糸で縫ってユニフォームの前（胸側）につける（スーパードッジは校区名のみ）

第29回 浜松市民レクリエーション・スポーツ大会 大会規定

大会運営上のルールについて

(1) ファミリーバドミントン

試合は1ゲーム15点のラリーポイント制（ジュースなし）で行う

<予選リーグ>

2セットマッチで行う（1セットずつ取り合った場合は引き分け）

4チームずつのリーグ戦方式（各チーム3試合）

各リーグ表内に記載のアルファベット・数字は、試合場所と対戦順を表す

○50歳以上の部（ABCDコートと、50共通コート使用）

<Aリーグ>					<Bリーグ>				<Cリーグ>				<Dリーグ>						
		A1	A2	A4			B1	B2	B4			C1	C3	C4			D1	D3	D4
			A5	A3				B5	共2				C5	共3				共4	D5
				共1					B3					C2					D2

○年齢フリーの部（EFGHコートと、フリー共通コート使用）

<Eリーグ>					<Fリーグ>				<Gリーグ>				<Hリーグ>						
		E1	E2	E4			F1	F2	F4			G1	G3	G4			H1	H3	H4
			E5	E3				F5	共2				G5	共3				共4	H5
				共1					F3					G1					H2

<順位の決定について>

- ① 試合は、獲得セット数によって決定し、順位は勝ち点が多いチームから上位とする
（勝ち点…勝ち(○)→3点 引き分け(△)→1点 負け(×)→0点）
- ② 勝ち点と同じ場合には、全試合の得失点差によって順位を決定する
- ③ 得失点差も同じ場合は、直接対決の結果によって順位を決定する
- ④ 上記①～③まで同じ場合は、代表によるジャンケンで抽選順を決め、カードで決定する

	Aチーム	Bチーム	Cチーム	Dチーム	勝敗	勝点	得失点差	順位
A		× 13-15 10-15	○ 15-13 15-9	△ 11-15 15-11	1勝1敗1分	4	1	3
B	○ 15-13 15-10		○ 15-12 15-11	○ 15-13 15-13	3勝0敗0分	9	18	1
C	× 13-15 9-15	× 12-15 11-15		× 4-15 5-15	0勝3敗0分	0	-36	4
D	△ 15-11 11-15	× 13-15 13-15	○ 15-4 15-5		1勝1敗1分	4	17	2

<決勝トーナメント・交流戦>

予選各リーグの1～2位が決勝トーナメント進出。3～4位が交流戦進出

3セットマッチ2セット先取で行う（ただし3セット目はタイブレーク方式で行う）

50歳以上の部 決勝トーナメント

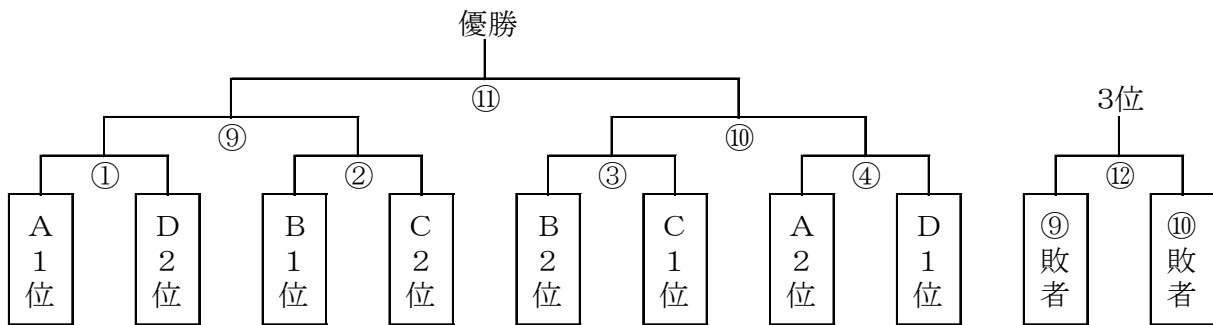

50歳以上の部 交流戦

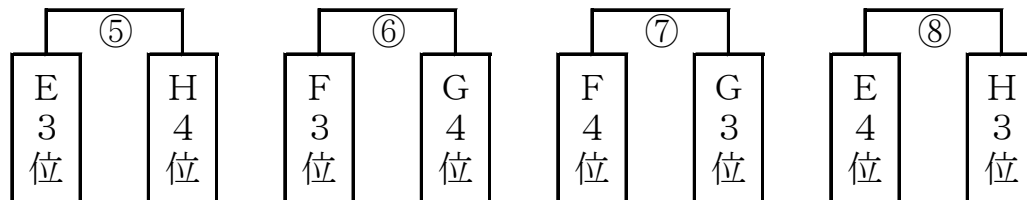
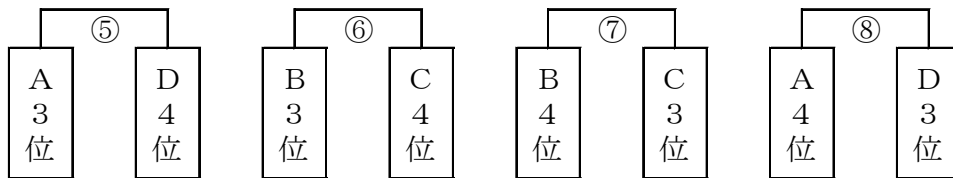

		45歳以上の部				フリーの部			
		A	B	C	D	E	F	G	H
予選リーグ	9:40～	A1	B1	C1	D1	E1	F1	G 1	H1
		L1	K1	J1	I1	P1	O1	N1	M1
	10:10～	A2	B2	C2	D2	E2	F2	G 2	H2
	10:40～	A3	B3	C3	D3	E3	F3	G 3	H3
	11:10～	A4	B4	C4	D4	E4	F4	G 4	H4
	11:40～	A5	B5	C5	D5	E5	F5	G 5	H5

*9:40スタートの試合のみA～Pコート(全コート)を使用する。

<順位の決定について>

- ① 試合は、獲得セット数によって勝敗を決定する
- ② 3セット目のタイブレークは、10対10のスコアから開始する

<試合日程>

		50歳以上の部					フリーの部				
		A	B	C	D	50共通	E	F	G	H	フリー共通
9:40～	予選リーグ	A1	B1	C1	D1	共1	E1	F1	G1	H1	共1
10:10～		A2	B2	C2	D2	共2	E2	F2	G2	H2	共2
10:40～		A3	B3	C3	D3	共3	E3	F3	G3	H3	共3
11:10～		A4	B4	C4	D4	共4	E4	F4	G4	H4	共4
11:40～		A5	B5	C5	D5		E5	F5	G5	H5	
12:10～	昼休憩										
13:00～	決勝トーナメント	50歳①	50歳②	50歳③	50歳④	フリー①	フリー②	フリー③	フリー④		
13:30～		50歳⑤	50歳⑥	50歳⑦	50歳⑧	フリー⑤	フリー⑥	フリー⑦	フリー⑧		
14:00～						50歳⑨	50歳⑩	フリー⑩	フリー⑨		
14:30～						50歳3決⑫	50歳決勝⑪	フリー決勝⑪	フリー3決⑫		

※  は交流戦

<使用コート>

【午前】

- ◆ 50歳以上の部 A～Dコートと50共通コート
- ◆ フリーの部 E～Hコートとフリー共通

【午後】

- ◆ 決勝トーナメント1回戦 A～Gコートと50共通コート
- ◆ 交流戦 A～Gコートと50共通コート
- ◆ 決勝トーナメント準決/決勝 E～Gコートと50共通コート

(2) スーパードッジ
7分1セットマッチ

<予選リーグ>

4チームまたは3チームのリーグ戦方式（各チーム2試合）

	①	②	③	④
①		1	5	
②				9
③				13
④				

	⑤	⑥	⑦
⑤		2	6
⑥			10
⑦			

	⑧	⑨	⑩
⑧		3	7
⑨			11
⑩			

	⑪	⑫	⑬
⑪		4	8
⑫			12
⑬			

※リーグ表:男女共通

<順位の決定について>

- ① 試合の勝敗によって勝ち点が決まり、勝ち点が多いチームから上位とする
- ② ヒット数が同数の場合は、引き分けとする
- ③ 勝ち点と同じ場合には、全試合の人数差によって順位を決定する
- ④ 人数差まで同じ場合は、代表によるジャンケンで抽選順を決めカードで決定する

<対戦結果の例>

勝ち点・・・勝ち (○) →3点 引き分け(△)→1点 負け (×) →0点

	A	B	C	勝敗	勝点	人数差	順位
A		△ 2-2	× 0-5	0勝1敗1引き分け	1	2-7= <u>-5</u>	3
B	△ 2-2		× 0-3	0勝1敗1引き分け	1	2-5= <u>-3</u>	2
C	○ 5-0	○ 3-0		2勝0敗0引き分け	6	8-0= <u>8</u>	1

<決勝トーナメント>・リーグ上位2チームが決勝トーナメントに進出する

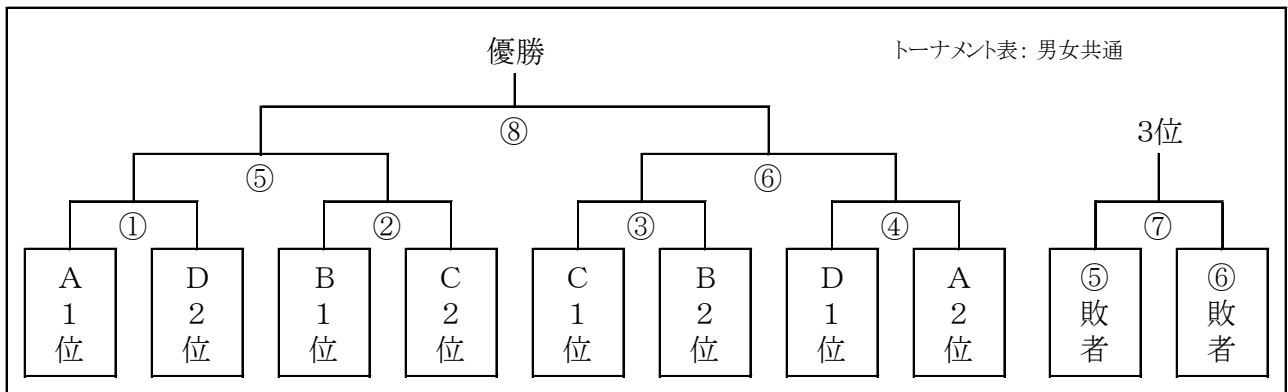

<順位の決定について>

- ① 試合は、ヒット数によって勝敗を決定する
- ② ヒット数が同じ場合は、1分刻みの延長戦を行いそのヒット数によって勝敗を決定する

<スーパードッジ試合日程>

試合時間	9:50～10:00	10:00～10:10	10:10～10:20	10:20～10:30
	予選R1	予選R2	予選R3	予選R4
	10:30～10:40	10:40～10:50	10:50～11:00	11:00～11:10
	予選R5	予選R6	予選R7	予選R8
	11:10～11:20	11:20～11:30	11:30～11:40	11:40～11:50
	予選R9	予選R10	予選R11	予選R12
	11:50～12:00			
	予選R13			
	昼休憩			
	13:00～13:10	13:10～13:20	13:20～13:30	13:30～13:40
	決勝T①	決勝T②	決勝T③	決勝T④
	13:40～13:50	13:50～14:00	14:10～14:20	14:20～14:30
	決勝T⑤	決勝T⑥	決勝T⑦	決勝T⑧

※日程:男女共通

※表記のうち、「予選R」は予選リーグ、「決勝T」は決勝トーナメントとなる
 ※決勝トーナメントの⑥と⑦は連続して試合があるため、10分間の休憩時間をとる

<使用コート>

- ① 使用コートは、実施年度により男女交互に使用する
- ② 北側コート：奇数年度・・・男子、偶数年度・・・女子
- ③ 南側コート：奇数年度・・・女子、偶数年度・・・男子

(3) ビーチボール

試合は1ゲーム9点のラリーポイント制（ジュースなし）で行う

<予選リーグ>

2セットマッチとする（1セットずつ取り合った場合は引き分け）

4チームずつのリーグ戦方式（各チーム3試合）

各リーグ表内に記載のアルファベット・数字は、試合場所と対戦順を表す

○50歳以上の部（IJKコート使用）

<Aリーグ>					<Bリーグ>					<Cリーグ>					<Dリーグ>				
		1	5	17			2	6	18			3	7	19			4	8	20
			21	9				22	10				23	11				24	12
				13					14					15					16

○年齢フリーの部（LMNコート使用）

<Eリーグ>					<Fリーグ>					<Gリーグ>					<Hリーグ>				
		25	29	41			26	30	42			27	31	43			28	32	44
			45	33				46	34				47	35				48	36
				37					38					39					40

<順位の決定について>

- ① 試合は、獲得セット数によって決定し、順位は勝ち点が多いチームから上位とする
（勝ち点…勝ち(○)→3点 引き分け(△)→1点 負け(×)→0点）
- ② 勝ち点と同じ場合には、全試合の得失点差によって順位を決定する
- ③ 得失点差も同じ場合は、直接対決の結果によって順位を決定する
- ④ 上記①～③まで同じ場合は、代表によるジャンケンで抽選順を決め、カードで決定する

	Aチーム		Bチーム		Cチーム		Dチーム		勝敗	勝点	得失点差	順位
A			×	3-9 8-9	○	9-3 9-5	△	1-9 9-8	1勝1敗1分	4	-4	3
B	○	9-3 9-8			○	9-8 9-7	○	9-5 9-8	3勝0敗0分	9	15	1
C	×	3-9 5-9	×	8-9 7-9			×	7-9 8-9	0勝3敗0分	4	-16	4
D	△	9-1 8-9	×	5-9 8-9	○	9-7 9-8			1勝1敗1分	4	5	2

<決勝トーナメント>

予選各リーグの1~2位が決勝トーナメント進出。

3セットマッチで行う (ただし3セット目はタイブレーク方式で行う)

50歳以上の部 決勝トーナメント

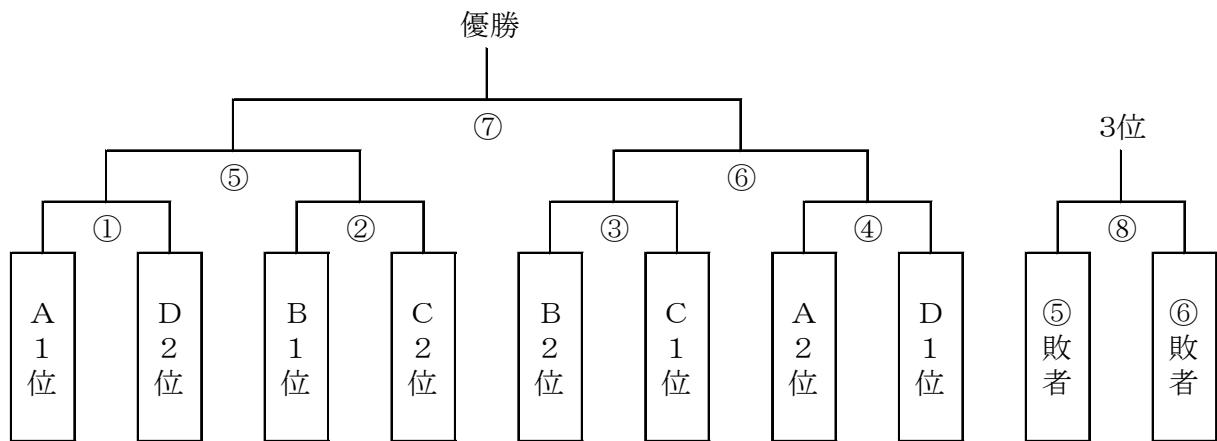

フリーの部 決勝トーナメント

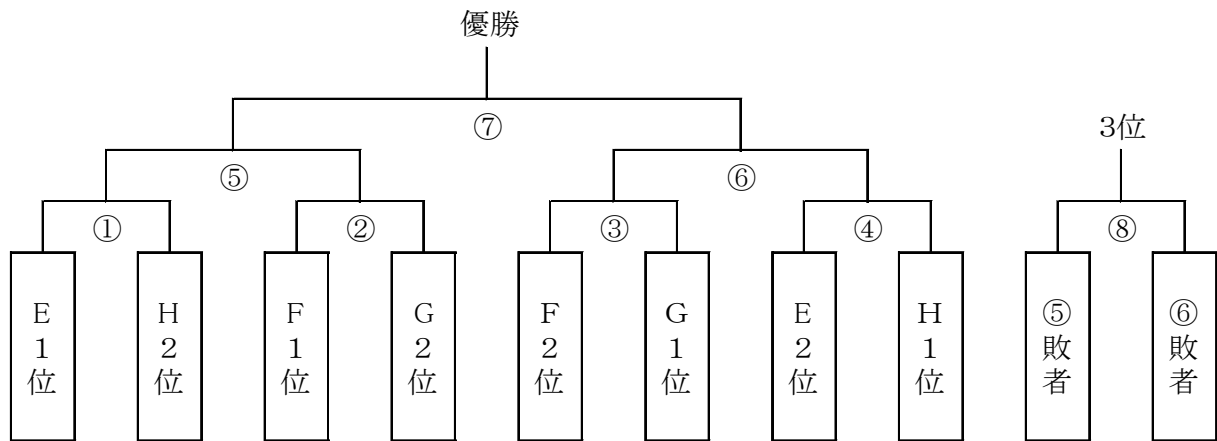

<順位の決定について>

- ① 試合は、獲得セット数によって勝敗を決定する
- ② 3セット目のタイブレークは、5対5のスコアから開始する

<試合日程>

		50歳以上の部			フリーの部		
		I	J	K	L	M	N
9:40～	予選リーグ	1	2	3	25	26	27
10:00～		4	5	6	28	29	30
10:20～		7	8	9	31	32	33
10:40～		10	11	12	34	35	36
11:00～		13	14	15	37	38	39
11:20～		16	17	18	40	41	42
11:40～		19	20	21	43	44	45
12:00～		22	23	24	46	47	48
12:20～	昼休憩						
13:20～	決勝トーナメント	50歳 ①	50歳 ②	フリー ①	フリー ②		
13:40～		50歳 ③	50歳 ④	フリー ③	フリー ④		
14:00～		50歳 ⑤	50歳 ⑥	フリー ⑤	フリー ⑥		
14:30～		50歳 ⑧	50歳 ⑦	フリー ⑦	フリー ⑧		

<使用コート>

【午前】

- ◆ 50歳以上の部 I～Kコート
- ◆ フリーの部 L～Nコート

【午後】

- ◆ 50歳以上の部 I～Jコート
- ◆ フリーの部 K～Lコート

◆ 第 29 回大会要項・規定の変更について

《大会要項について》 P 2～

8. 開催種目及び種別

- ・種目について 「ファミリーバドミントン」「スーパードッジ」「ビーチボール」の3種目
- ・種別について 「ファミリーバドミントン」 ① 50歳以上の部 ② 年齢フリーの部
 「スーパードッジ」 ① 男子 ② 女子
 「ビーチボール」 ① 50歳以上の部 ② 年齢フリーの部

14. 決勝大会運営組織 (案)

＜担当区＞

	ファミリーバドミントン			スーパードッジ		ビーチボール		
28年度	南区	西区	天竜区	中区 B	東区	中区 A	北区	浜北区
29年度	西区	天竜区	中区 B	東区	中区 A	北区	浜北区	南区
30年度	天竜区	中区 B	東区	中区 A	北区	浜北区	南区	西区

＜審判委員長＞

	区	氏名
ファミリーバドミントン	東区	石井 一
スーパードッジ	中区 A	田中 新治
ビーチボール	浜北区	川合 英敏

15. 決勝大会に出場する各区のチーム数

- ・募集チーム数
 ファミリーバドミントン：各種別 16 チーム（合計 32 チーム）
 スーパードッジ：各種別 13 チーム（合計 26 チーム）
 ビーチボール：各種別 16 チーム（合計 32 チーム）
- ・棄権チームが出たときの対応
 前年度優勝区が第 1 優先、準優勝区が第 2 優先、3 位区が第 3 優先、予選大会の出場数の多い区を第 4 優先とする。
 なお、前回の結果に基づく、優先順位は次項のとおりとなる。

＜前回大会の結果＞

	第 1 優先	第 2 優先	第 3 優先	第 4 優先
ファミバド 50 歳以上	中区 A	北区	中区 B	東区 or 南区
ファミバドフリー	中区 B	東区	中区 A	
スーパードッジ男子	中区 B	東区	中区 A	中区 B or 南区
スーパードッジ女子	中区 B	東区	西区	
ビーチボール 50 歳以上	西区	西区	東区	東区 or 西区
ビーチボールフリー	南区	東区	西区	

※ 50 歳以上の部の優先は、昨年度実施の 45 歳以上の部の結果を採用した

《大会規定について》 P6～

(1) ファミリーバドミントン 試合は、1ゲーム15点のラリーポイント制、ジュースなし

＜順位の決定について＞：予選リーグ

- ① 2セットマッチ（1セットずつ取り合った場合は引き分け）
- ② 勝ち点は、獲得セット数によって決定し、勝ち点が多いチームから順位を決定する。
- ③ 勝ち点と同じ場合には、全試合の得失点差によって順位を決定する。
- ④ 得失点差も同じ場合は、直接対決の結果によって順位を決定する。
- ⑤ 上記②～④でも決定しない場合、代表が引くカードで決定する。

＜順位の決定について＞：決勝トーナメント・交流戦

- ① 3セットマッチ2セット先取で行う。（ただし、3セット目はタイブレーク）
- ② 試合は、セット数によって勝敗を決定する。
- ③ タイブレークは、10対10のスコアから開始する。

(2) スーパードッジ 試合は、7分1セットマッチ

＜順位の決定について＞：予選リーグ

- ① 試合の勝敗によって勝ち点が決まり、勝ち点が多いチームから上位となる。
- ② ヒット数が同点の場合は、引き分けとする。
- ③ 勝ち点と同じ場合には、全試合の人数差によって順位を決定する。
- ④ 上記①～③でも決定しない場合、代表が引くカードで決定する。

＜順位の決定について＞：決勝トーナメント

- ① ヒット数によって勝敗を決定する。
- ② ヒット数が同点の場合は、1分間の延長戦を行いそのヒット数で勝敗を決定する。

＜使用コート＞

平成30年度は、北面を「女子」南面を「男子」とする。

(3) ビーチボール 試合は、9点先取のラリーポイント制、ジュースなし

＜順位の決定について＞：予選リーグ

- ① 2セットマッチ（1セットずつ取り合った場合は引き分け）
- ② 勝ち点は、獲得セット数によって決定し、勝ち点が多いチームから順位を決定する。
- ③ 勝ち点と同じ場合には、全試合の得失点差によって順位を決定する。
- ④ 得失点差も同じ場合は、直接対決の結果によって順位を決定する。
- ⑤ 上記②～④でも決定しない場合、代表が引くカードで決定する。

＜順位の決定について＞：決勝トーナメント

- ① 3セットマッチ2セット先取で行う。（ただし、3セット目はタイブレーク）
- ② 試合は、セット数によって勝敗を決定する。
- ③ タイブレークは、5対5のスコアから開始する

＜使用コート＞

- ① 午前中は、「50歳以上」I～Kコート「年齢フリー」L～Nコートを使用する
- ② 決勝トーナメントは、I～Lコートを使用する

《競技規則について》

決勝大会事後アンケート、第3回実行委員会で指摘を基にした確認事項は、下記のとおりです。

＜ファミリーバドミントン＞

- ① P1「4.競技 ①勝敗の決定」 ※タイブレークのメンバー構成の詳細をどうするか

＜スーパードッジ＞

- ① P5「3.競技 ②勝敗の決定」 ※再延長戦以降の人数の取扱いをどうするか

＜ビーチボール＞

- ① P7「2.主なルール」 ※タイブレークのメンバー構成の詳細をどうするか

《その他》

12/5 19:00～ 「地域スポーツ指導者養成講習会」にて実技講習を実施します